



Bobcat®

M-seeria

OPERAATORI KÄSIRAAMAT

Bobcati külisroolimisega laaduritele
Bobcati blokeerimissüsteemiga (BICS™)

Mudelid: seeriad S500, S600, S700



HOIATUS

KEHAVIGASTUSTEST VÕI HUKKUMISEST HOIDUMINE

- Ärge mingil juhul kasutage laadurit enne, kui olete juhendiga tutvunud. Lugege läbi laadurile kinnitatud sildid (hoiatusmärgised), kasutus- ja hooldusjuhend ning käesolev käsiraamat.
- Enne laaduriga tööle asumist kinnitage alati turvavöö ja langetage juhiistme turvatõke. Hoidke alati jalad pedaalidel või jalatugedel ja käed juhthoobadel.
- Ärge kunagi kasutage laadurit ilma ROPS- ja FOPS-heakskiiduga juhikabiinina.
- Hoidke koppa või tööseadet sõidu ajal alati võimalikult madalal.
- Ärge sõitke ega pöörake laaduriga, kui tõsteseade on üleval. Vaadake sõidusuunas.
- Laadige peale ja maha ning pöörake tasasel horisontaalsel pinnal.
- Ärge ületage laaduri maksimaalset lubatud koormust.
- Enne juhiistmelt lahkumist tehke järgmist.
 - Langetage tõsteseade.
 - Langetage tööseade kindlalt maapinnale.
 - Seisake mootor. Võtke süütevõti (kui on olemas) süütelukust välja.
 - Pange seisupidur peale.
 - Tõstke juhiistme turvatõke üles ja vabastage turvavöö.
 - Pedaalid:* liigutage pedaal, kuni mõlemad lukustuvad.
 - Täiustatud juhtimissüsteem (Advanced Control System – ACS), täiustatud juhtseadised (Advanced Hand Controls – AHC) või valitav juhtkangirežiim (Selectable Joystick Control – SJC): seadke hüdraulikajuhtseadised neutraalasendisse.
- Ärge mingil juhul laadurit ümber ehitage ega kasutage tööseadmeid, mida Bobcat ei ole heaks kiitnud.
- Ärge mingil juhul sõidutage laaduril inimesi. Ärge lubage laaduri tööalale kõrvalisi isikuid.

LAADURI KIRJELDUS

Laaduri tundmaõppimiseks lugege läbi käesolev käsiraamat, kasutus- ja hooldusjuhend (Operation & Maintenance Manual) ning laadurile kinnitatud sildid (hoiatusmärgised). Laaduri iga mudeli üksikasjalikud joonised leiab kasutus- ja hooldusjuhendist (Operation & Maintenance Manual). Alltoodud joonised on mitme mudeli jaoks ühised. Asendage kahjustatud ja puuduvad laadurile kinnitatavad ohutusmärgistused (kleebised) uutega, nagu näidatud kasutus- ja hooldusjuhendis.

Pidage edasimüüjaga iga töö jaoks kasutatavate tööseadmete osas nõu. Teavet koppade ja tööseadmete maksimaalse nimikoormuse kohta leiab kasutus- ja hooldusjuhendist (Operation & Maintenance Manual) ning võite küsida edasimüüjalt. Eritööde jaoks küsige edasimüüjalt teavet vajaliku atesteeritud seadmestiku kohta, nagu näiteks kaitsed, hoiatusseadised või spetsiaaltuled.

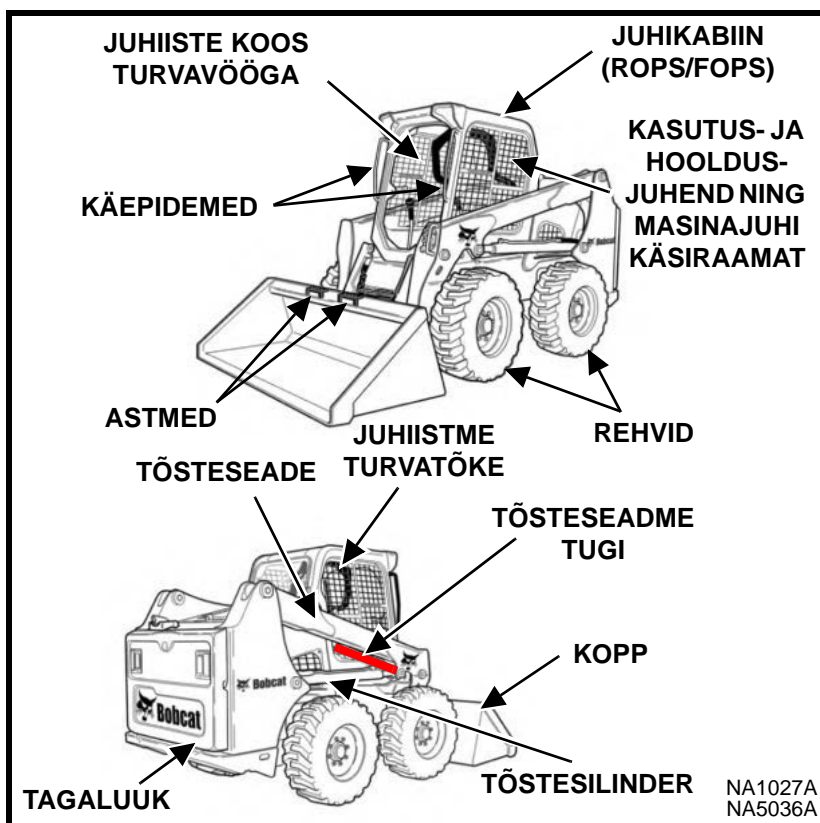

TURVASEADMekomplekt

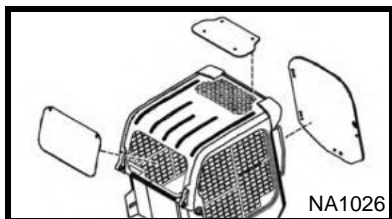

Saadaval teatud rakenduste jaoks, et vältida materjali tungimist kabiiniavadesse. Komplekti kuulub 12,7 mm (0,5 tolli) paksune polükarbonaadist esiukse aken ja polükarbonaadist tagumine aken. Polükarbonaadist laeaken kuulub standardvarustusse.

METSATÖÖDE UKSE- JA AKNAKOMPLEKT

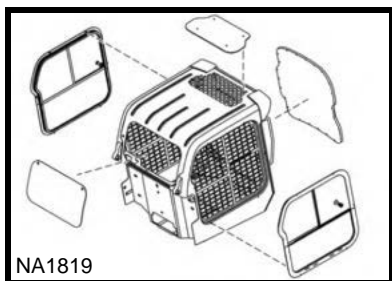

Tuleb kasutada koos metsatöökomplektiga, et kaitsta laaduri sisemust lendava prahi ja esemete eest. Komplekti kuulub 19,1 mm (0,75 tolli) paksune lamineeritud polükarbonaadist esiukse aken, polükarbonaadist küljeaken ja polükarbonaadist tagaaken. Polükarbonaadist laeaken kuulub standardvarustusse.

Lisateavet leiate *kasutus- ja hooldusjuhendist*.

LAADURISSE SISENEMINE JA SELLEST VÄLJUMINE

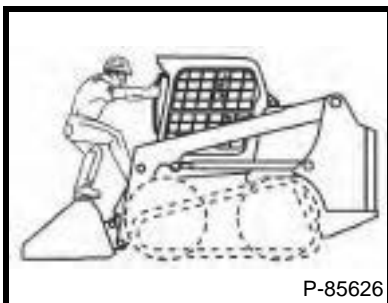

1. Kasutage laadurisse siseneamiseks astmeid, turvajalust ja käepidemeid.

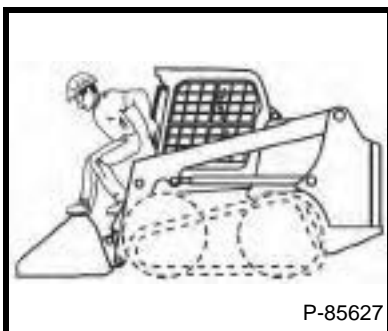

2. Kasutage laadurilt lahku- misel käepidemeid, turvajalust ja astmeid. **ÄRGE HÜPAKE MAHA.**

VASAKPOOLNE PANEEL

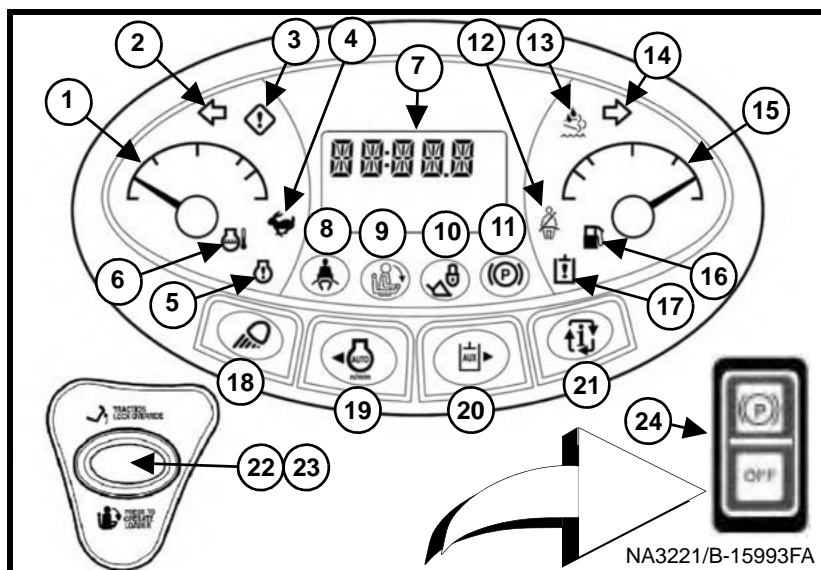

NR	FUNKTSIOON	NR	FUNKTSIOON	NR	FUNKTSIOON
1	Temperatuurinäidik	9	Juhiistme turvatõke	17	Hüdraulikasüsteemi tõrge
2	Vasak suunatuli (valikuline)	10	Tõstmis- ja kallutusklapp	18	Tuled
3	Üldine hoiatus	11	Seisupidur	19	Automaatne tühikäik [2]
4	Kaks töökiirust (valikuline)	12	Kinnitage õlarihm (valikuline)	20	Tõöseadme hüdraulika [3] (ka suure vooluga mudel)
5	Mootori tõrge	13	Ei kasutada [1]	21	Andmed
6	Mootori temperatuur kõrge	14	Parem suunatuli (valikuline)	22	Nupp Press To Operate Loader (vajutage laaduri käitamiseks) ja tuli
7	Ekraan (Vt lk 5)	15	Kütusetaseme näidik	23	Diferentsiaaliluku vabastamine
8	Kinnitage turvavöö	16	Kütus	24	Seisupidur

[1] Varasematel mudelitel puudub.

[2] Varasematel mudelitel suur vool (valikuline).

[3] Varasematel mudelitel suure vooluta tõöseadme hüdraulika.

Lisateavet leiate *kasutus- ja hooldusjuhendist*.

VASAKPOOLNE PANEEL (JÄRG)

Ekraan lähemalt

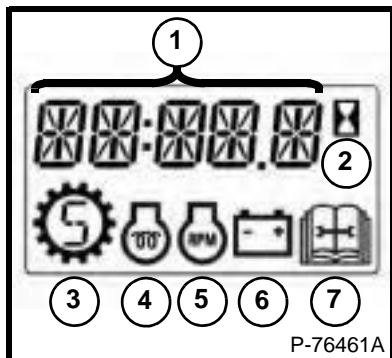

NR	FUNKTSIOON
1	Andmenäidik
2	Tunniarvesti
3	Kiiruse juhtimine
4	Mootori eelsoojendus
5	Mootori kiirus – p/min
6	Aku / laadimise pinge
7	Hooldus

PAREMPOOLNE PANEEL (STANDARDNE VÕTMEPANEEL)

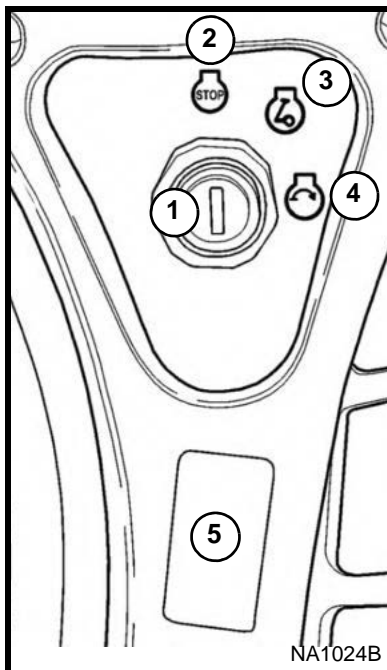

NR	FUNKTSIOON
1	Süütelüliti
2	Mootori seiskamine
3	Mootori töö / eelsoojendus
4	Mootori käivitus
5	Täiustatud juhtimissüsteem (ACS) VÕI Valitav juhtkangirežiim (SJC) VÕI Muu valik

Lisateavet leiate *kasutus- ja hooldusjuhendist*.

PAREMPOOLNE PANEEL (VÖTMETA KÄIVITUSE PANEEL JA DELUXE-NÄIDIKUPANEEL) (VALIKULINE)

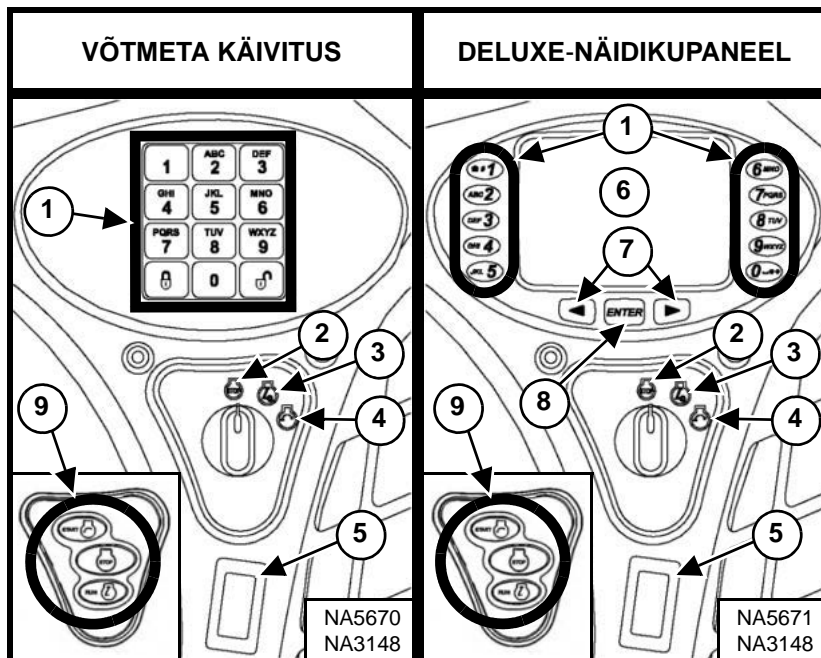

NR	FUNKTSIOON	NR	FUNKTSIOON
1	Klaviatuur	5	Täiustatud juhtimissüsteem (ACS) VÕI Valitav juhtkangirežiim (SJC) VÕI Muu valik
2	Mootori seiskamine	6	Ekraan
3	Mootori töö / eelsoojendus	7	Kerimisnupud
4	Mootori käivitus	8	Nupp ENTER (sisesta)

MÄRKUS. Varasematel mudelitel kasutati võtmega pöördlüli asemel nuppe START (käivitus), STOP (seiskamine) ja RUN (töö) (9).

MÄRKUS. Võtmeta käivituse paneeli ja deluxe-näidikupaneeliga laaduritele on tehases määratud juhuslikult genereeritud püsiv põhiparool. Igale laadurile kinnistatakse omaniku parool.

Lisateavet leiate *kasutus- ja hooldusjuhendist*.

VASAKPOOLNE LÜLITIPANEEL

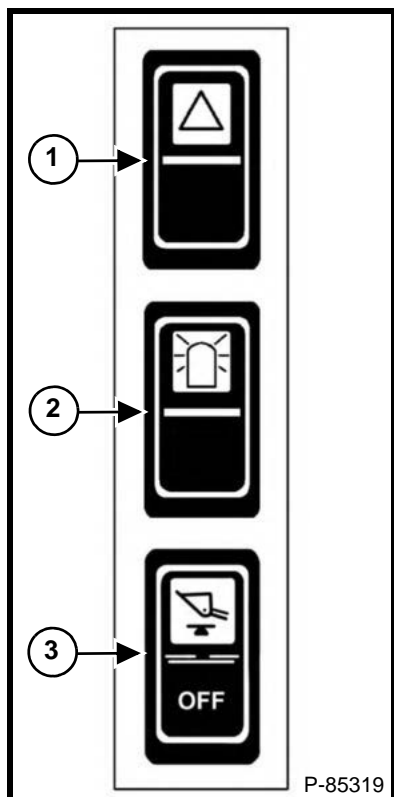

P-85319

NR	FUNKTSIOON
1	NELJASUUNALISED OHUTULED (valikuline)
2	PÖÖRLEV VILKUR (valikuline) või STROBOVILKUR (valikuline)
3	HÜDRAULILINE KOPA ASENDI MÄÄRAMINE (valikuline)

PAREMPOOLNE LÜLITIPANEEL

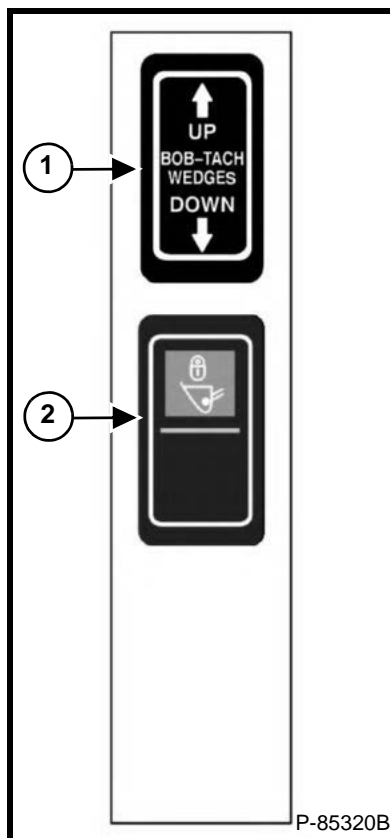

P-85320B

NR	FUNKTSIOON
1	MEHHAANISEERITUD BOB-TACH™ (valikuline)
2	SÕIDULUKUSTI

Lisateavet leiate *kasutus- ja hooldusjuhendist*.

BOBCATI BLOKEERIMISSÜSTEEM (BICS™)

Kasutamine

BICS™-süsteemi puhul peab operaator istuma tööasendis juhiistmel, turvatõke peab olema all ja mootor sisse lülitatud, alles seejärel saab laadurit juhtima hakata.

⚠ HOIATUS

KEHAVIGASTUSTEST VÕI HUKKUMISEST HOIDUMINE

Bobcati blokeeruv juhtsüsteem (BICS™) peab välja lülitama töstmis-, kallutamis- ja veojõu-funktsioonid. Kui seda ei juhtu, siis pöörduge hoolduse korraldamiseks edasimüüja poole. **ÄRGE** süsteemi omavoliliselt muutke.

Laaduri kasutamiseks peavad BICS™-süsteemi kolm tuld olema kustunud ning tuli PRESS TO OPERATE LOADER (vajutage laaduri käitamiseks) peab põlema.

BICS™-SÜSTEEMI TULED

1

2

3

P-76456B

1. EI PÕLE, kui juhiistme turvatõke on all.
2. EI PÕLE, kui töstmise ja kallutuse hüdraulika-funktsioone saab kasutada.

3. EI PÕLE, kui laaduriga saab edasi-tagasi sõita.

Kui istme turvatõke tõstetakse üles ning langetatakse, vajutage uuesti nuppu „PRESS TO OPERATE LOADER” (vajutage laaduri käitamiseks).

MÄRKUS. ASC korral – kui on vajutatud käsijuhtimise/pedaalide nuppu, vajutage uuesti nuppu PRESS TO OPERATE LOADER (vajutage laaduri käitamiseks).

MÄRKUS. SJC korral – kui nupp on aktiveeritud H/ISO-skeemi muutmiseks, vajutage uuesti nuppu „PRESS TO OPERATE LOADER” (vajutage laaduri käitamiseks).

Tööseadmete hüdraulikasüsteem

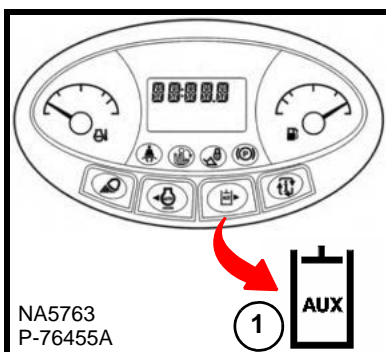

Kui laaduri juht istub juhiistmel ja tõstab turvatõkke üles, siis lülitub tööseadmete hüdraulikasüsteem välja. Vajutage tööseadmete hüdraulikasüsteemi nuppu (1), et töörežiimi uuesti valida.

BOBCATI BLOKEERIMISSÜSTEEM (BICS™) (JÄRG)

Tõsteseadme möödalülitus

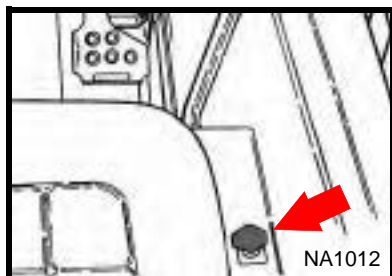

Tõsteseadme möödalülitust kasutatakse tõsteseadme langetamiseks juhul, kui seda ei ole võimalik tavameetodil teha. Keerake juhthooba 90° päripäeva ja tõmmake üles. Tõsteseade langeb aeglaselt alla.

⚠ HOIATUS

KEHAVIGASTUSTEST VÕI HUKKUMISEST HOIDUMINE

Enne juhiistmelt lahkumist langetage tõsteseade, seisake mootor ja rakendage seisupidur. Tõstke juhiistme turvatõke üles ja liigutage pedaale (kui on olemas), kuni mõlemad pedaalid lukustuvad.

Diferentsiaaliluku vabastamine

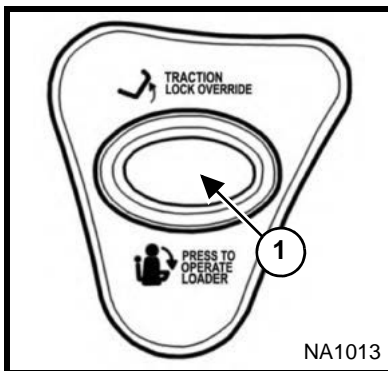

(Toimib ainult juhul, kui juhiistme turvatõke on üles tõstetud.) Vajutades nuppu **TRACTION LOCK OVERRIDE** (diferentsiaaliluku vabastamine) (1), saate kasutada juhthoobasid laaduri juhtimiseks, kui kasutate vastukoppa.

MÄRKUS. Nupp **TRACTION LOCK OVERRIDE** (diferentsiaaliluku vabastamine) toimib, kui seisupidur on sisse või välja lülitatud ja mootor töötab.

Lisateavet leiate kasutus- ja hooldusjuhendist.

JUHTSEADISTE KIRJELDUS

Laaduril saab kasutada nelja järgmist juhtimisrežiimi.

- Tavalised juhtseadised
- Täiustatud juhtimissüsteem (ACS)
- Täiustatud juhtseadised (AHC)
- Valitav juhtkangirežiim (SJC)

Tavalised juhtseadised

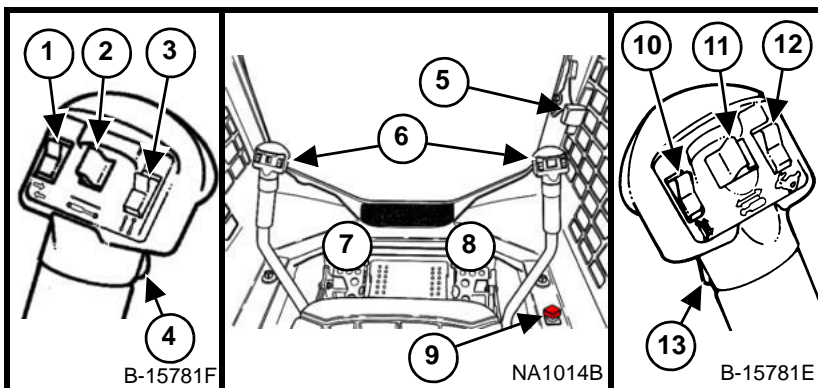

NR	FUNKTSIOON	NR	FUNKTSIOON
1	Suunatulede nupp (valikuline)	8	Kallutuspedaal
2	Tagumise tööseadme hüdraulikasüsteemi nupp (valikuline) Lisaks: tööseadme funktsiooni juhtseadis	9	Tõsteseadme möödalülitus
3	Tööseadme funktsiooni juhtseadis	10	Tööseadme funktsiooni juhtseadis
4	Eesmine signaal	11	Eesmise tööseadme hüdraulikasüsteemi nupp
5	Mootori gaasihoob	12	Kahe töökiiruse valimise nupp (valikuline) – kiirema vahemiku valimiseks vajutage lüliti ülaosa; aeglasema vahemiku jaoks alaosa
6	Juhthoovad	13	Tööseadmete hüdraulikasüsteemi pidevvoolu nupp
7	Tõsteseadme pedaal		

Lisateavet leiate *kasutus- ja hooldusjuhendist*.

JUHTSEADMETE KIRJELDUS (JÄRG)

Täiustatud juhtimissüsteem (ACS)

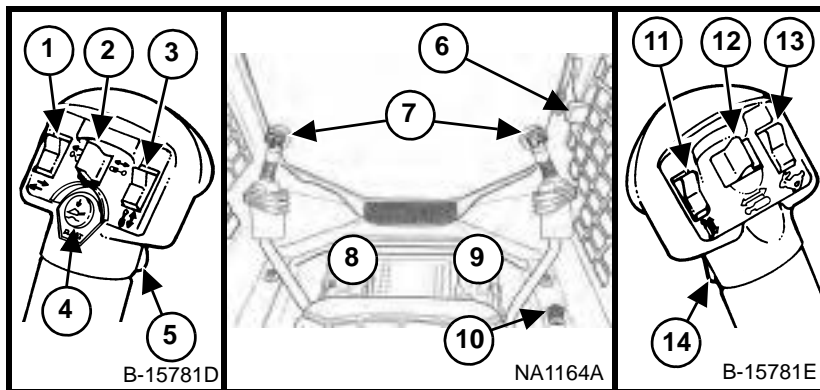

NR	FUNKTSIOON	NR	FUNKTSIOON
1	Suunatulede nupp (valikuline)	8	Tõsteseadme pedaal
2	Tagumise tööseadme hüdraulikasüsteemi nupp (valikuline) Lisaks: tööseadme funktsiooni juhtseadis	9	Kallutuspedaal
3	Tööseadme funktsiooni juhtseadis	10	Tõsteseadme möödalülitus
4	Asendisäilituse nupp	11	Tööseadme funktsiooni juhtseadis
5	Eesmine signaal	12	Eesmise tööseadme hüdraulikasüsteemi nupp
6	Mootori gaasihoob	13	Kahe töökiiruse valimise nupp (valikuline) – kiirema vahemiku valimiseks vajutage lüliti ülaosa; aeglasema vahemiku jaoks alla
7	Juhthoovad ja tõstmise/kallutamise käsijuhtseadised	14	Tööseadmete hüdraulikasüsteemi pidevvoolu nupp

Lisateavet leiate *kasutus- ja hooldusjuhendist*.

JUHTSEADMETE KIRJELDUS (JÄRG)

Täiustatud juhtseadised (AHC)

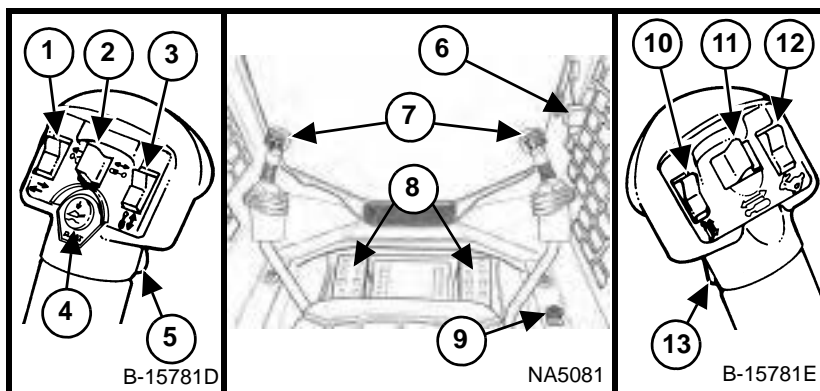

NR	FUNKTSIOON	NR	FUNKTSIOON
1	Suunatuude nupp (valikuline)	8	Jalatoed
2	Tagumise tööseadme hüdraulikasüsteemi nupp (valikuline) Lisaks: tööseadme funktsiooni juhtseadis	9	Tõsteseadme möödalülitus
3	Tööseadme funktsiooni juhtseadis	10	Tööseadme funktsiooni juhtseadis
4	Asendisäilituse nupp	11	Eesmise tööseadme hüdraulikasüsteemi nupp
5	Eesmine signaal	12	Kahe töökiiruse valimise nupp (valikuline) – kiirema vahemiku valimiseks vajutage lüliti ülaosa; aeglasema vahemiku jaoks alla
6	Mootori gaasihoob	13	Tööseadmete hüdraulikasüsteemi pidevvoolu nupp
7	Juhthoovad ja tõstmise/kallutamise käsijuhtseadised		

Lisateavet leiate *kasutus- ja hooldusjuhendist*.

JUHTSEADMETE KIRJELDUS (JÄRG)

Valitav juhtkangirežiim (SJC)

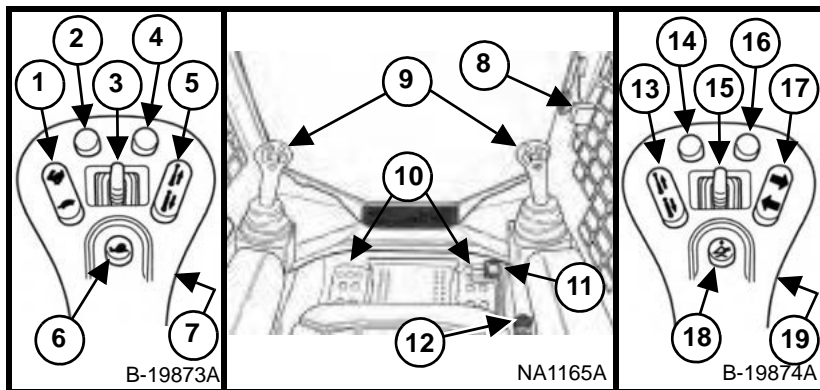

NR	FUNKTSIOON	NR	FUNKTSIOON
1	Kahe töökiiruse valimise nupp (valikuline) – kiirema vahemiku valimiseks vajutage lüliti ülaosa; aeglasema vahemiku jaoks allaosa Samuti: sõidukiiruse suurendamine ja vähendamine kiiruse juhtimisel	11	Mootori gaasipedaal (jalaga opereeritav)
2	Vt altpoolt *	12	Tõsteseadme möödalülitus
3	Tagumise tööseadme hüdraulikasüsteemi nupp (valikuline) Lisaks: tööseadme funktsiooni juhtseadis	13	Tööseadme funktsiooni juhtseadis
4	Vt altpoolt *	14	Vt altpoolt *
5	Tööseadme funktsiooni juhtseadis	15	Eesmise tööseadme hüdraulikasüsteemi nupp
6	Kiiruse juhtimine – rakendamiseks vajutage; vabastamiseks vajutage uuesti	16	Vt altpoolt *
7	Eesmine signaal	17	Suunatuude nupp (valikuline)
8	Mootori gaasihoo (käsitsi opereeritav)	18	Asendisäilituse nupp
9	Juhtkangid	19	Tööseadmete hüdraulikasüsteemi pidevvoolu nupp
10	Jalatoed		

* Lisateavet kindlate juhtimisfunktsioonide ja täpsemat teavet teiste funktsioonide kohta leiate *kasutus- ja hooldusjuhendist*.

SJC JUHTREŽIIMI VALIMINE

SJC korral saab laaduri juhtimiseks kasutada ühte kahest pööratavast süsteemist:

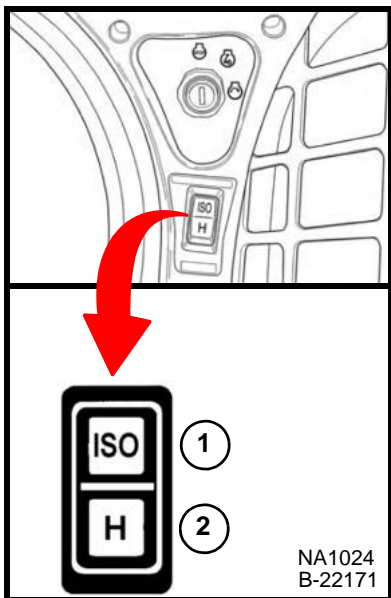

1. ISO-juhtimissüsteem - ISO-skeemi valimiseks vajutage lüliti ülemist osa.

ISO-juhtskeemis juhivad vasak juhtkang sõitmist ja pööramist.

2. H-juhtimissüsteem - H-skeemi valimiseks vajutage lüliti alumist osa.

H-juhtskeemis juhivad mõlemad juhtkangid sõitmist ja pööramist.

HOIATUS

LAADURI SOOVIMATU
LIIKUMINE VÕIB PÕHJUSTADA
KEHAVIGASTUSTE VÕI
SURMAGA LÕPPEVA
ÕNNETUSJUHTUMI

- Sõiduajam ja tõsteseadme funktsioonid töötavad igas režiimis eri juhtkangidega.
- Enne laaduri kasutamist tehke endale selgeks valitud juhtimisrežiim.

Lisateavet leiate *kasutus- ja hooldusjuhendist*.

⚠ HOIATUS

Kasutage juhikabiini, mille turvakaar (ROPS) ja turvakatus (FOPS) kaitsevad ümbermineku ja kukkuvate objektide korral ning on ette nähtud vastava laaduri jaoks. Ilma Bobcati poolse heakskiiduta teostatud kabiini muudatused võivad vähendada masinajuhikaitstust ning selle tagajärjeks võib olla raske vigastus või isegi surm. Enne laaduriga tööle asumist kinnitage alati turvavöö ja langetage juhiistme turvatöke.

- Kontrollige turvavööd ja kahjustuste korral asendage see uuega.
- Kontrollige juhikabiini (ROPS- ja FOPS-kaitsetarindit) ja selle kinnitusi.
- Kontrollige juhiistme turvatöket ja blokeeringuid. Kui juhiistme turvatöke on üles tõstetud, peavad mõlemad jalgpedaalid olema lukustatud (kui laadur on nendega varustatud).
- Kontrollige Bobcati blokeeruvat juhtsüsteemi (BICS™).
- Kontrollige, et eesmine signaal töötab korralikult.
- Remontige kõik katkised ja lahtised masinaosad.
- Puhastage mootor kergesti-süttivast materjalist.
- Puhastage jalgpedaalide / jalatoe ala.
- Kontrollige mootoriõli taset.
- Kontrollige hüdraulikavedeliku taset.
- Kontrollige rehve ja rehvirõhku.
- Jälgige juhtpaneelil kütusetaset, jahutusvedeliku temperatuuri ja õhupuhasti seisundit.

Hooldusjuhised leiata mootoriruumis olevalt hoolduse kontrolllehel ja hoolduskava siltidelt. Hooldusprotseduurid leiata kasutus- ja hooldusjuhendist.

⚠ HOIATUS

Ärge mingil juhul kasutage laadurit plahvatusohtlikku tolmust või gaasi sisaldavas keskkonnas või kohas, kus laaduri mootori heitgaasid võivad kokku puutuda tuleohtlike ainetega. Hoiatuste eiramine võib põhjustada kehavigastusi või surma.

1. Reguleerige juhiiste nii, et kõiki juhtseadiseid on mugav kasutada.

KESKMINE PANDLAGA TURVAVÖÖ



B-2596

SISSETÖMMATAV TURVAVÖÖ

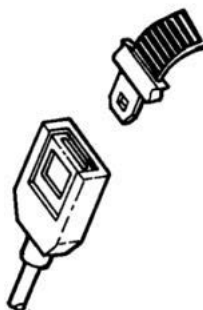

B-15023C

2. Kinnitage turvavöö. Reguleerige turvavöö nii, et rihm oleks tihedalt ümber teie puusade alumise osa.

ENNE LAADURI KASUTAMIST (JÄRG)

⚠ HOIATUS

Takistusele otsasõit suurel kiirusel (kahekiiruselise juhtimise puhul) võib põhjustada tõsise või surmava vigastuse.

Kõrges töökiiruste vahemikus töötamiseks kinnitage alati üle öla turvavöö, et oleks tagatud täiendav turvalisus.



3. Ühendage õlarihm sülerihmaga. Tõmmake sülerihm üle külje ja kinnitage.

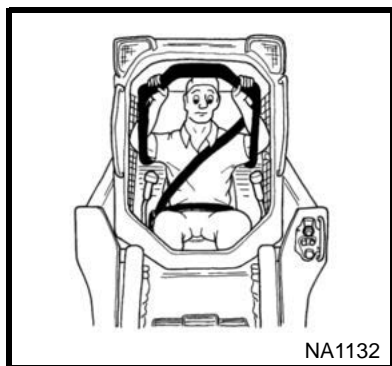

4. Enne laaduri kasutamist langetage istme turvatõke. Hoidke jalad kogu aeg jalgpedaalidel või jalatugedel.

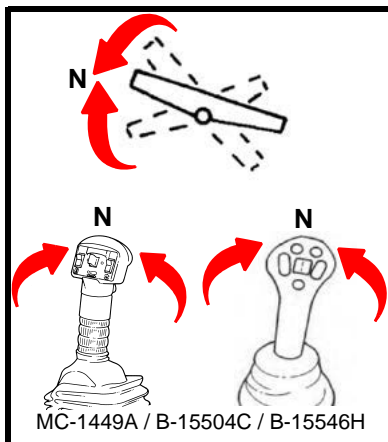

5. Viige juhthoovad ja jalgpedaalid, hoovad või juhtkangid neutraalasendisse (N).

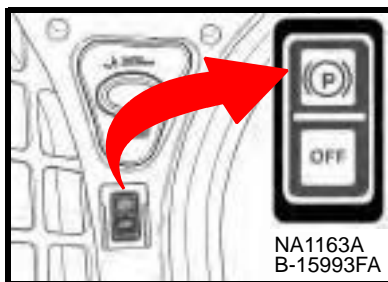

6. Rakendage vasakpoolisel oleval lülitiga seisupidur paneelil

LAADURILT LAHKUMINE

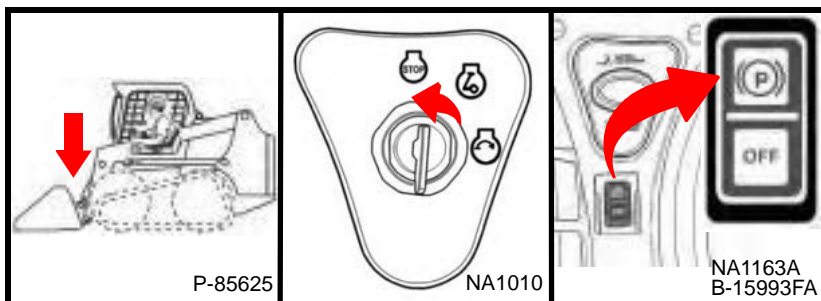

Enne juhiistmelt lahkumist:

1. Langetage töteseadmed ja asetage tööseade rõhtsalt maapinnale.

2. Seisake mootor ja võtke süütevõti (kui on olemas) välja.

3. Rakendage seisupidur vasakpoolisel paneelil oleva lülitiga.

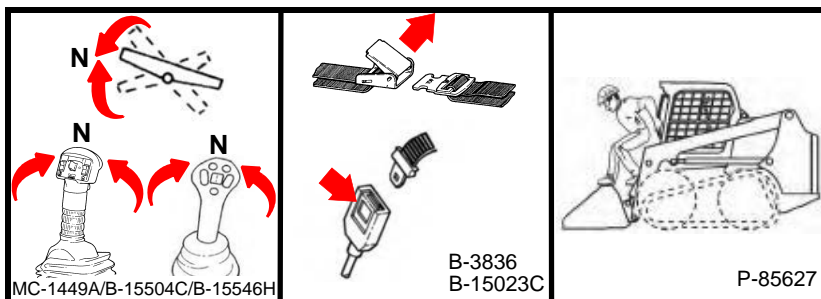

4. Tõstke juhiistme turvatõke üles.

(Pedaalid) Liigutage pedaale, kuni mõlemad lukustuvad.

(Juhthoovad või juhtkangid) Seadke juhthoovad neutraalasendisse ja veenduge, et tõstesüsteem ning kallutussüsteem oleks välja lülitatud.

5. Keskmise pandlaga turvavöö: turvavöö vabastamiseks tõmmake pandla välimine osa üles.

Tagasitõmmatav turvavöö: vajutage pandla vabastamiseks sellel olevat punast nuppu.

6. Kasutage laadurilt lahkumisel käepidemeid, turvalust ja astmeid.

ÄRGE HÜPAKE MAHA.

⚠ HOIATUS

KEHAVIGASTUSTEST VÕI HUKKUMISEST HOIDUMINE
Ärge mingil juhul sõidutage inimesi laaduril. Ärge lubage laaduri tööalale juuresolijaid.

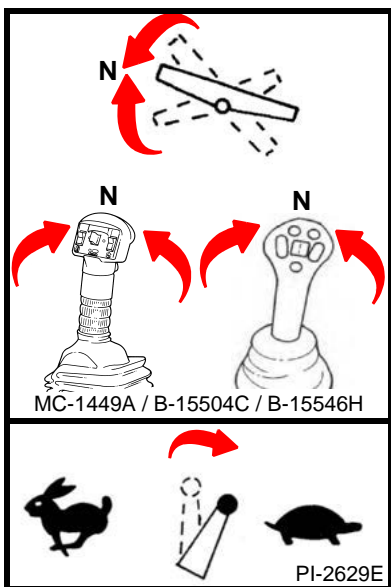

1. Viige juhthoovad ja jalgpedaalid, hoovad või juhtkangid neutraalasesendisse (N). Seadke mootori gaasihoob tühikäigu asendisse.
2. Keerake süütelukk asendisse RUN (töö) või vajutage nuppu RUN (töö).

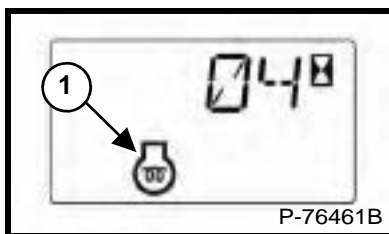

3. Eelsoojenduse vajadus ja kestus määratakse automaatselt. Oodake kuni mootori eelsoojenduse ikoon (1) kustub, kui see põleb.
4. Keerake süütelukk asendisse START (käivitus) või vajutage nuppu START (käivitus); vabastage see, kui mootor käivitub.
5. Külma ilmaga laske mootoril kuni 5 minutit soojeneda, seejärel võtke seisupidur enne töö alustamist pealt.
6. Vajutage vasakpoolsel näidikupaneelil nuppu „PRESS TO OPERATE LOADER” (vajutage laaduri käitamiseks).
7. Mootori töökiiruse suurendamiseks lükake mootori gaasihooba ettepoole.

MÄRKUS. Kui laadur ei hakka liikuma ka piduri vabastamisel või diferentsiaali lukustuse nupu vajutamisel, liigutage pööramise juhthoobasid veidi edasi või tagasi, et diferentsiaali lukustus blokeerimise ringust vabastada.

Lisateavet leiate *kasutus- ja hooldusjuhendist*.

TAVALISTE JUHTSEADISTEGA KASUTAMINE

Laaduriga sõitmine ja selle juhtimine

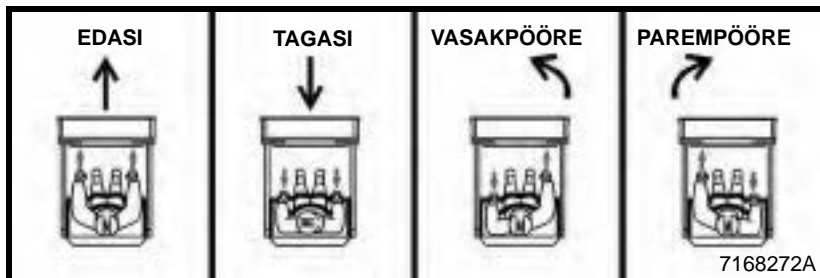

Tõste- ja kallutusmehhanismi kasutamine

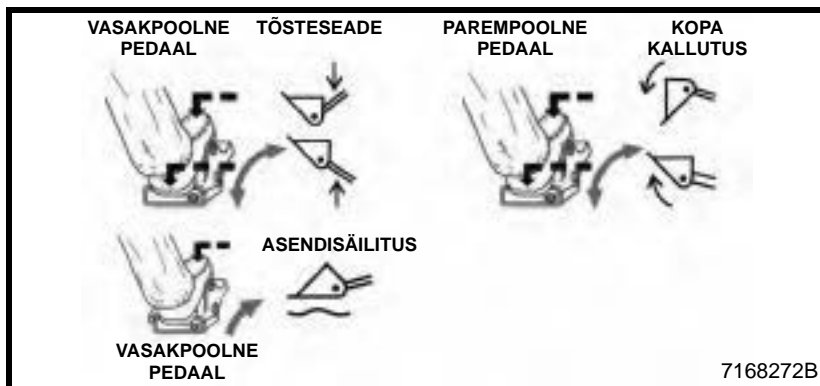

Lisateavet leiate *kasutus- ja hooldusjuhendist.*

TÖÖTAMINE KASUTADES TÄIUSTATUD JUHTIMISSÜSTEEMI (ACS)

Laaduriga sõitmine ja selle juhtimine

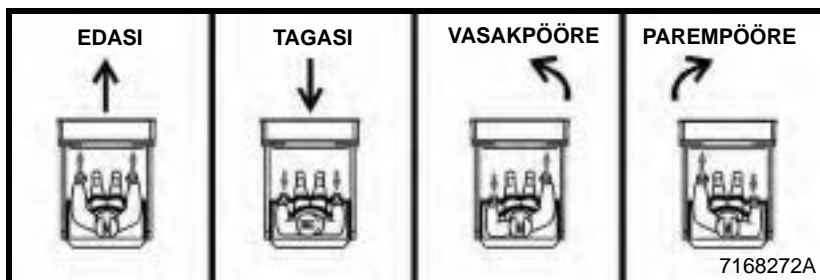

Töste- ja kallutusmehhanismi kasutamine

Jalpedaali režiim

Käsijuhtimise režiim

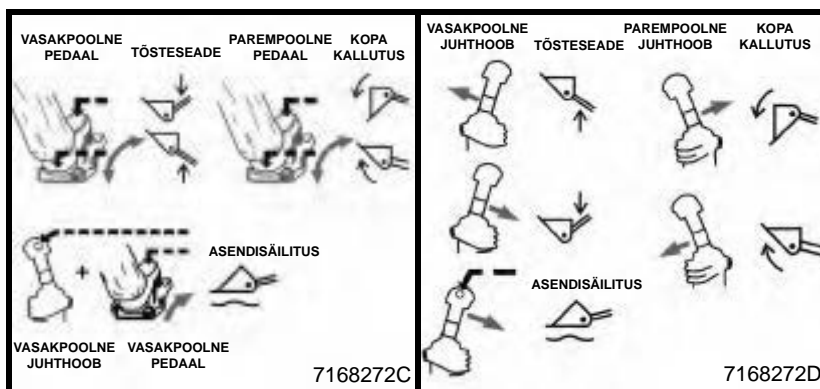

Lisateavet leiate *kasutus- ja hooldusjuhendist.*

JUHTIMINE TÄIUSTATUD JUHTSEADISTEGA (AHC)

Laaduriga sõitmine ja selle juhtimine

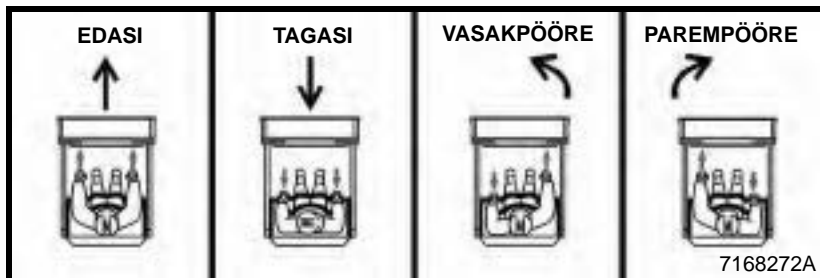

Tõste- ja kallutusmehhanismi kasutamine

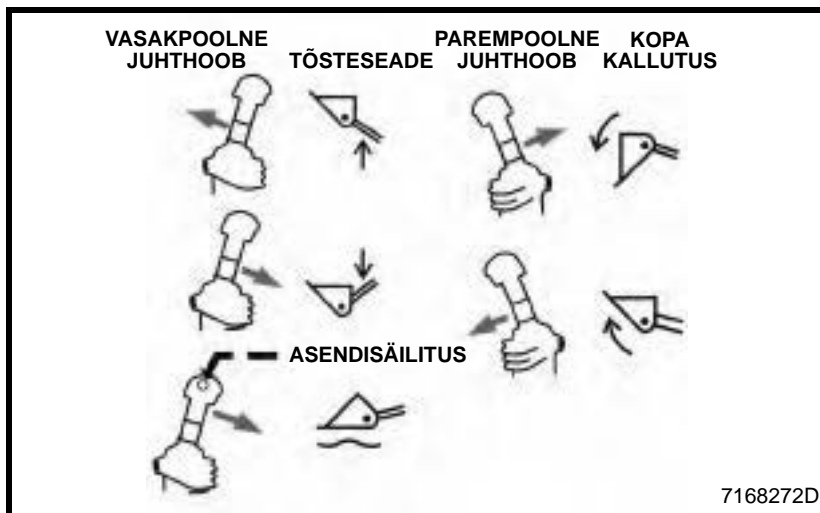

Lisateavet leiate *kasutus- ja hooldusjuhendist.*

TÖÖTAMINE, KASUTADES VALITAVAT JUHTKANGISÜSTEEMI (SJC)

Juhtimine ISO-režiimis

Vasakpoolne juhtkang

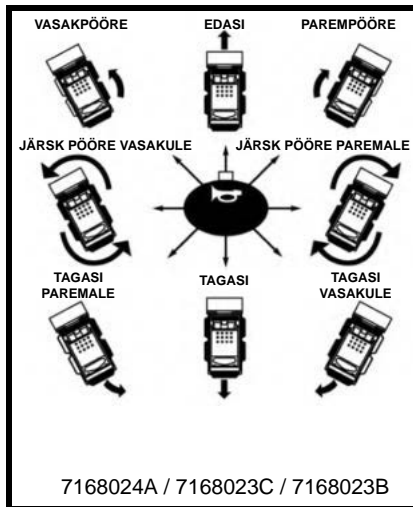

Parempoolne juhtkang

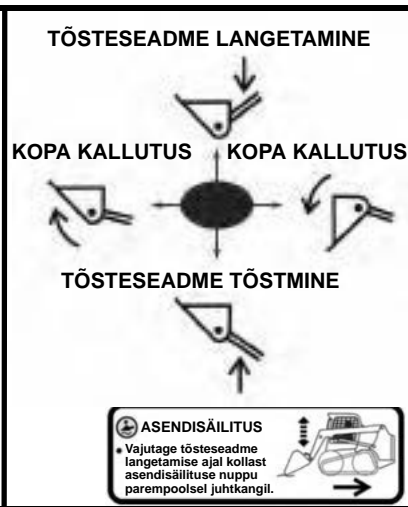

H-juhtrežiim

Vasakpoolne juhtkang

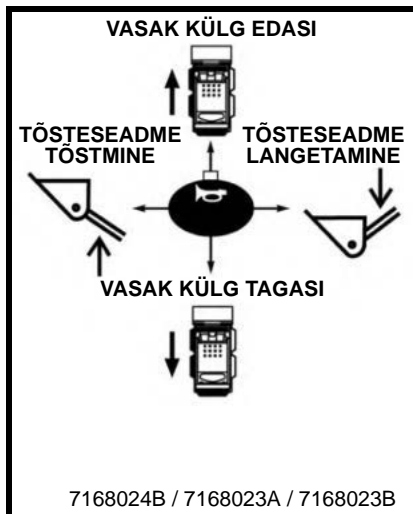

Parempoolne juhtkang



TÖÖSEADME ÜHENDAMINE

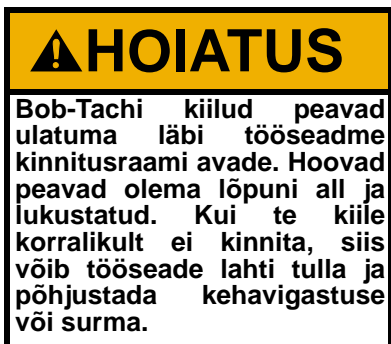

Bob-Tachi käsihoob

Pöörake Bob-Tach hoovad lõpuni allapoole, kuni need lukustuvad. Kontrollige, kas kiilud ulatuvad kindlasti täielikult läbi tööseadme kinnitusraami avade.

Mehhaniseeritud Bob-Tach

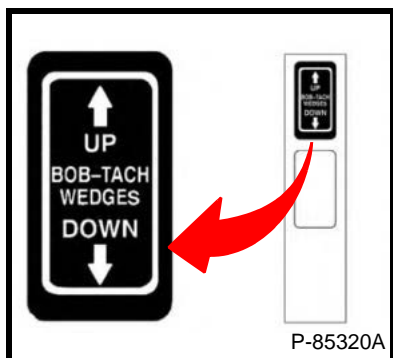

Vajutage nuppu BOB-TACH WEDGES DOWN (Bob-Tachi kiilud ALLA), kuni hoovad jõuavad lõpuni alla ja lukustuvad. Kontrollige, kas kiilud ulatuvad kindlasti täielikult läbi tööseadme kinnitusraami avade.

VABASTAGE TÖÖSEADME HÜDRAULIKA SURVE

Tööseadmete hüdraulika-süsteemis olev surve võib teha kiirühenduste ühendamise või lahutamise raskeks.

Laadur

Eesmise tööseadme ühendamine: lükake otsakud kokku ja hoidke vähemalt viis sekundit. Surve vabastatakse iseenesest.

Eesmise tööseadme lahtiühendamine: lükake otsakud kokku ja hoidke vähemalt viis sekundit. Tõmmake ümbriseid tagasi, kuni otsakud vabanevad.

Tagumine tööseade: täpsema teabe saamiseks vt kasutus- ja hooldusjuhendit.

Tööseade

Laaduri süsteemide surve alt vabastamiseks järgige ettenähtud protseduure.

Pistke tööseadme ühenduspistik laaduri ühenduspesasse ja korrake seejärel ülaltoodud protseduuri. See vabastab tööseadme hüdraulikasüsteemi surve alt.

Lisateavet leiate *kasutus- ja hooldusjuhendist*.

⚠ HOIATUS

KEHAVIGASTUSTEST VÕI HUKKUMISEST HOIDUMINE

- Ärge ületage laaduri lubatud koormust.
- Ärge kasutage tööseadmeid, millel puudub Bobcat Company heakskiit.
- Laadida ning pöörata tohib ainult tasasel horisontaalsel pinnal.
- Hoidke laadung sõitmise ajal madalal.

⚠ HOIATUS

KEHAVIGASTUSTEST VÕI HUKKUMISEST HOIDUMINE

- Hoidke turvavöö tihedalt kinni.
- Juhiistme turvatõke peab olema langetatud.
- Hoidke jalad pedaalidel või jalatugedel ja käed juhthoobadel.

Kopa täitmine

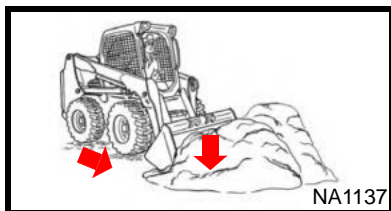

1. Langetage tõsteseade kõige alumisse asendisse ja kallutage koppa ettepoole, nii et kopp puudutab maapinda.
2. Sõitke materjalikuhja sisse.

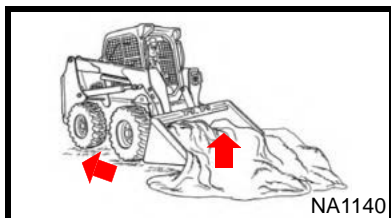

3. Kallutage koppa materjali sisse sõitmise ajal tahapoole, kuni kopp on täis.
4. Tagurdage materjalist eemale.

Kopa tühjendamine

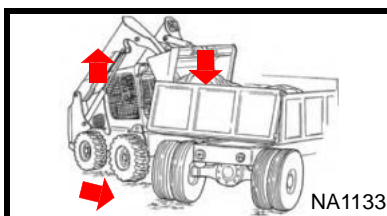

1. Kopa tühjendamise kohta sõites hoidke kopp madalal.
2. Kopa lõikeserva tõstmiseks kallutage koppa tahapoole.
3. Sõitke laaduriga aeglaselt tühjenduskohtale.
4. Kopa otse hoidmiseks kallutage seda tõsteseadme ülestõstmise ajal ettepoole. (Kopa asendi säilitamiseks ei ole mudelid.)
5. Kopa tühjendamiseks kallutage see lõpuni ettepoole.

KASUTAMINE (JÄRG)

Augu kaevamine

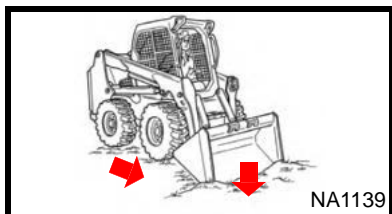

1. Kallutage koppa ettepoole, kuni see puudutab maapinda.
2. Sõitke laaduriga aeglaselt edasi, kallutades koppa samal ajal ettepoole, nii et see maasse kaevub.

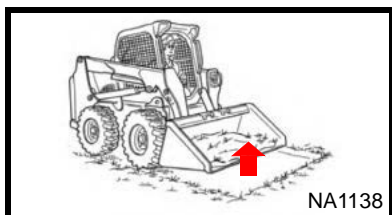

3. Koppa täitumise ajal kallutage seda veidi tahapoole.
4. Kui kopp on täis, kallutage see lõpuni tagasi.

Augu täitmine

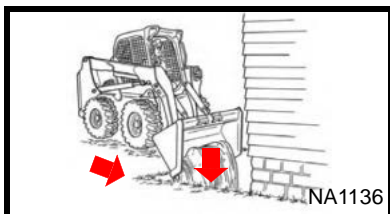

1. Sõitke laaduriga augu poole, kusjuures kopp asetseb võimalikult madalal.
2. Tõstke laaduri tõsteseadet ülespoole ja kallutage koppa ette.

Koppa kasutamine tasandamiseks

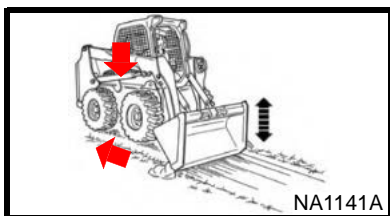

1. Rakendage tõsteseadme asendisäilitust.
2. Laaduri tagasisõitmisel liigub kopp pinna tasandamiseks piki maapinda.

KALDPINNAL ÜLES JA ALLA SÕITMINE

⚠ HOIATUS

KEHAVIGASTUSTEST VÕI HUKKUMISEST HOIDUMINE

- Hoidke laaduri raskem pool alati kallaku suunas.
- Sõitke kaldpinnal alati otse üles või alla.
- Ärge sõitke viltu või risti üle kaldpinna.
- Kontrollige, kas haardumine on piisav.

⚠ HOIATUS

KEHAVIGASTUSTEST VÕI HUKKUMISEST HOIDUMINE

- Hoidke tõsteseade võimalikult madalal.
- Ärge sõitke ega pöörake laaduriga, mille tõsteseade on üleval. Vaadake sõidusuunas.
- Ärge jätke laadurilt lahkudes mootorit tööle, tõsteseadet üles või seisupidurit raken-damata.

Täis kopaga

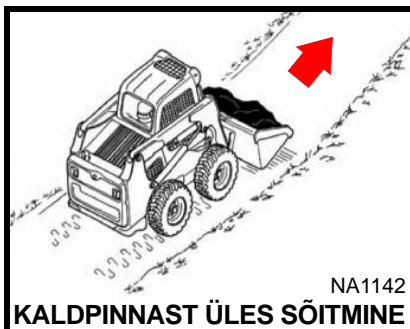

Tühja kopaga

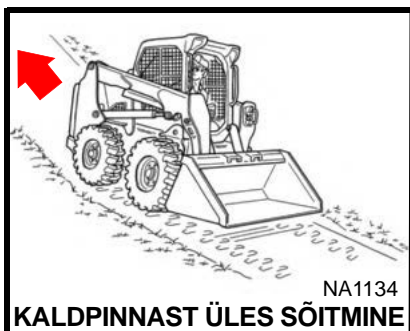

LAADURI TRANSPORTIMINE

Tühja kopaga või ilma tööseadmeta laadur tuleb transport-sõidukile laadida tagurpidi.

Langetage kopp või tööseade maapinnale. Seisake mootor. Rakendage seisupidur. Kinnitage laadur esiootsas ja tagaotsas kettidega transportsõiduki külge. Veenduge, et kasutatavad transport- ja puksiirsõidukid on piisava suuruse ja võimsusega.

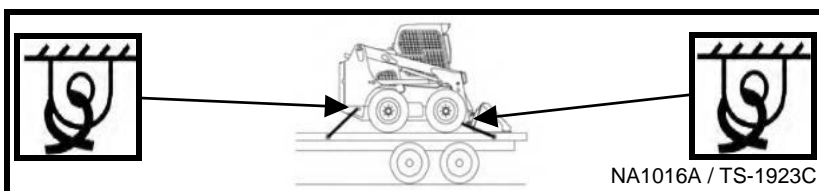
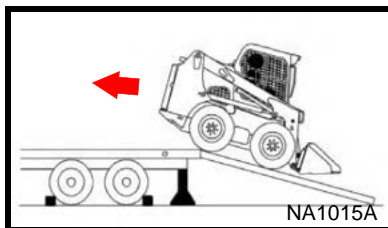

HOOLDUSJUHISED

Kui tõsteseade on hoolduseks üles tõstetud, siis peab selle toestama sobiva toega, millel on ametlik heakskiit.

Tõsteseadme toe paigaldamise ja eemaldamise juhised leiate laadurile kinnitatud sildilt või kasutus- ja hooldusjuhendist. Kahjustuste korral asendage.

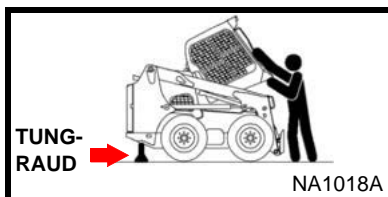
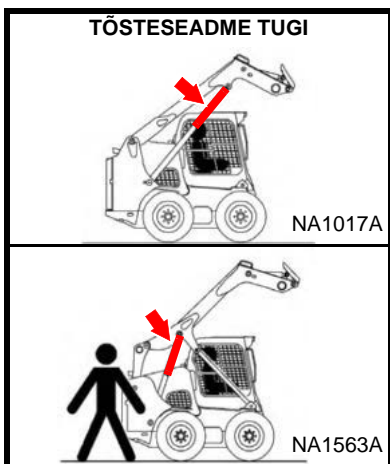

Järgneva kohta lähema informatsiooni saamiseks vaadake kasutus- ja hooldusjuhendit.

1. Juhikabiini tõstmine ja langetamine.
2. Laaduri blokeerimine.

DIAGNOSTIKA TEENINDUSKOODID

Vasakpoolsel paneelil olevale andmenäidikule ilmuvad töötundide asemel teeninduskoodide näidud.

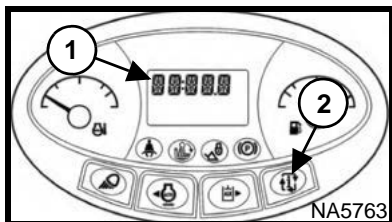

Vajutage vasakpoolsel paneelil olevat andmenuppu (2) kuni ekraanile (1) ilmub TEENINDUSKOODI näit. Kui näidata on rohkem kui üks teeninduskood, liiguvad need töötundide lugeja näidikuekraanil paremalt vasakule.

Need koodid aitavad Bobcati laaduri jälgitavate funktsioonide tööd analüüsida. Mõnda teenindusprotseduuri võib teostada **AINULT BOBCATI KVALIFITSEERITUD TEENINDUSPERSONAL**.

Kui teeninduskood puudub, kuvatakse [NONE] (puudub).

MÄRKUS. Mitme teeninduskoodi ilmumine ja/või muud ebatavalised nähtused võivad esineda roostes või halva massiühenduse tõttu. Kontrollige maandust ja mõlemat akuühendust.

Võidakse kuvada järgmised sõnalised tõrketeaded.

REPLY. (VASTUS) Kontroller ei saa ühendust ühe või mitte kummagi näidikupaneeliga.

CODE. (KOOD) Kontroller küsib parooli. (Ainult võtmeta käivitamise paneeli ja deluxe-näidikupaneeli puhul.)

ERROR.(VIGA) Sisestati vale parool. (Ainult võtmeta käivitamise paneeli ja deluxe-näidikupaneeli puhul.)

SHTDN. (SEISKAMINE) Seiskamisel on põhjus.

DOOR. (UKS) Juhikabiini uks on lahti. (Tõstmine ja kallutamine ei tööta.)

Numbriliste teeninduskoodide kirjeldused:

- kasutus- ja hooldusjuhend;
- Deluxe-näidikupaneel (valikuline);
- teie Bobcati müügiesindaja.

Lisateavet leiate *kasutus- ja hooldusjuhendist*.





HOIATUS

KEHAVIGASTUSTEST VÕI HUKKUMISEST HOIDUMINE

- Enne kütuse lisamist seisake mootor ja laske sel jahtuda. **MITTE SUITSETADA!**
- Masina tõrge või hüdraulikasüsteemi torustiku mõne osa (toru, vooliku, kinnituse või komponendi) lõdvenemine või lahtitulek võib ootamatult langetada tõsteseadme. Ärge viibige ega liikuge ülestõstetud tõsteseadme all, kui see ei ole toestatud sobiva ametlikult tunnustatud tõsteseadmetoega. Kahjustuste korral vahetage see välja.
- Ärge kunagi minge laaduri ülestõstetud tõsteseadme või tõstesilindri alla, kui see ei ole toestatud sobiva ametlikult tunnustatud tõsteseadmetoega. Kahjustuste korral vahetage see välja.
- Kui juhiistme turvatõkke ülestõstmisel tõste- ja/või kallutusmehhanism ei lülitu välja ja/või jalgpedaalid (kui need on olemas) ei lukustu, vajab turvatõkkesüsteem remonti või hooldust.
- Kui BICS™-süsteem ei lülita tõste-, kallutus- ega veofunktsiooni välja, võtke ühendust edasimüüjaga.
- Ärge tõstke ega langetage juhikabiini (ROPS/FOPS), kui te ei ole eelnevalt lugenud kasutus- ja hooldusjuhendi juhiseid. Paigaldage laaduri tagumiste nurkade alla tungrauad või klotsid.
- Ärge kunagi kasutage hõõgküünaldega või õhu sissevõtu soojendusega varustatud diiselmootoris eetrit ega käivitusvedelikku. Kasutage ainult mootori tootja heakskiiduga käivitusvahendeid.
- Hoidke tagaluuk suletuna, v.a hooldustööde tarvis.
- Hoidke mootori ümbrus kergsüttivatest ainetest puhtana.
- Ärge kandke masina läheduses lahtisi riideid, pikki katmata juukseid ega ehteid.
- Kandke masina hooldamise ajal kaitseprille, vajadusel ka kiivrit ja muid isiklikke kaitsevahendeid.
- Kui ühendate laaduri *kõrvalise abiga käivitamiseks* abiaku, ühendage negatiivne kaabel alati viimasena mootoriga, mitte akuga. Kui hakkate laaduri *varuaku* kaableid lahti ühendama, võtke miinuskaabel (-) alati esimesena mootorilt lahti. Ärge mingil juhul laadige ega kasutage *abiakuna* külmunud akut.
- Pliiakudest eraldub kergsüttivaid ja plahvatusohtlikke gaase. Hoidke aku alati keevituskaartest, sädemetest, leکیدest ja süüdatud tubakatoodetest eemal.
- Akuhape põhjustab tõsiseid põletushaavu. Happega kokkupuutumisel peske seda kohta veega mitu minutit. Kui hape satub silma, pöörduge kohe arsti poole.
- Lekete avastamiseks kasutage papitükki. Kõrge surve all lekkiv hüdrauliline õli võib läbi naha tungida ja tõsiseid kehavigastusi tekitada. Vedeliku nahale või silma sattumisel pöörduge koheselt arsti poole, kes on tegelenud sarnaste vigastustega.

Käesolev käsiraamat on saadaval nii ingliskeelsena kui ka paljudes teistes keeltes. Täpsemat teavet käsiraamatu tõlgete kohta saab Bobcati edasimüüjalt.